



SHIFT s.r.o., Mírová 151/19, 703 00 Ostrava-Vítkovice
Tel.: +420 596 639 361, fax: +420 596 639 363, www.shift.cz

Shift s.r.o.

Kód:	Verze:	Datum
T562 GB2	0315	15.12.2015

INSTALAČNÍ A UŽIVATELSKÝ NÁVOD

Telefon T-562 k systému GB2



1. Obsah

1.	Obsah	1
2.	Bezpečnostní pokyny:	1
3.	Vlastnosti:	2
4.	Popis funkce systému:	2
5.	Popis telefonu	2
5.1.	Funkce tlačítek:	3
5.2.	Popis svorek konektoru	3
5.3.	Regulace hlasitosti zvonění	3
5.4.	Popis DIP přepínačů a nastavení adresy	3
5.5.	Nastavení kódu adresy telefonu (adresy od 0 do 31)	4
5.6.	Funkce režimu „doktor“	5
5.7.	Funkce interkomu	5
5.8.	Nastavení vyzváněcích tónů	5
6.	Instalace telefonu	6
6.1.	Přípevnění telefonu na zeď	6
7.	Instalační schéma	8
7.1.	Instalace pro 32 bytů s telefony T562 a el. zámekem na ss napětí	8
8.	Poznámky	9

2. Bezpečnostní pokyny:

- Instalaci a opravy zařízení provádíme **po odpojení od zdroje napětí.**
- Instalaci a opravy zařízení musí provádět **pouze osoba s odpovídající kvalifikací.**
- Veškeré rozvody by měly být realizovány ve vzdálenosti minimálně **40cm od ostatních vedení.**



SHIFT s.r.o., Mírová 151/19, 703 00 Ostrava-Vítkovice
Tel.: +420 596 639 361, fax: +420 596 639 363, www.shift.cz

Shift s.r.o.







Kód:	Verze:	Datum
T562 GB2	0315	15.12.2015

- Nepřítahujte nadměrně šroubky ve svorkovnicích.
- Instalujte telefon na suchých chráněných místech bez možnosti poškození vodou.
- Neumísťujte v blízkosti zdrojů tepla, vlhkosti a prachu nebo v silně zakouřeném prostředí.
- Před zapnutím zařízení zkontrolujte zapojení vstupního tabla, napájecího zdroje, distributorů, telefonů a videotelefonů.
- Dodržujte všechny instrukce tohoto návodu.

3. Vlastnosti:



- Telefon s jednoduchým zapojením (dvouvodičová sběrnice bez polarity).
- Až 4 telefony/monitory v jednom bytě (nadržiený, 1. podřizený, 2. podřizený, 3. podřizený).
- Až 32 bytů/telefonů v instalaci.
- Utajená komunikace.
- Třípolozicová regulace hlasitosti vyzvánění.
- Vstup pro tlačítko zvonku od dveří bytu (odlišné vyzvánění).
- Výstup pro opakovač zvonění (relé SAR 12/24).
- Odlišné tóny vyzvánění dle původu (vstupní panel, interkom nebo zvonkové tlačítko u bytu).
- Tlačítko  pro aktivaci el. zámku (výstup 1).
- Tlačítko „AUX“ pro aktivace přídatného zařízení nebo 2. el. zámku (výstup 2).
- Tlačítko pro nastavení vyzváněcích tónů (uvnitř přístroje).
- DIP přepínače pro nastavení adresy telefonu (kód volání), nadřizený/podřizený, zakončení linky a aktivace „režimu doktor“ (automatická aktivace el. zámku při zazvonění). DIP přepínače jsou umístěny uvnitř přístroje.

4. Popis funkce systému:

- Pro uskutečnění volání musí návštěvník stisknout tlačítko odpovídající bytu, se kterým se chce spojit; probíhající vyzvánění je potvrzeno akustickým tónem a rozsvícením LED . Pokud je povolena hlasová zpráva, přehraje se zpráva „call in progress“ (možnost čtyř světových jazyků), která informuje, že probíhá vyzvánění. V tomto okamžiku telefon v bytě přijímá hovor. Pokud jste omylem stiskli tlačítko jiného bytu, stiskněte tlačítko, které odpovídá bytu, kde chcete volat, a první hovor bude zrušen.
- Vyzvánění probíhá po dobu 40 sekund. Pokud hovor není do 40 sekund přijat, led  zhasne a kanál je uvolněn.
- Pro navázání spojení vyzvedněte sluchátko ve kterémkoliv telefonu v bytě. Na vstupním table se rozsvítí led .
- Délka hovoru je max. jedna a půl minuty nebo může být ukončena zavěšením sluchátka. Ukončení hovoru je signalizováno zhasnutím led  a  přičemž je kanál uvolněn.
Pokud je povolena hlasová zpráva, přehraje se zpráva „call ended“ (možnost čtyř světových jazyků), která informuje, že hovor je ukončen.
- Pokud si přejete otevřít dveře, stiskněte tlačítko se symbolem klíče v průběhu vyzvánění nebo komunikace: jeden stisk aktivuje otevření dveří na dobu pěti sekund, led  se také na dobu 5 sekund rozsvítí. Pokud je povolena hlasová zpráva, přehraje se zpráva „door is open“ (možnost čtyř světových jazyků), která informuje, že se dveře otvírají.

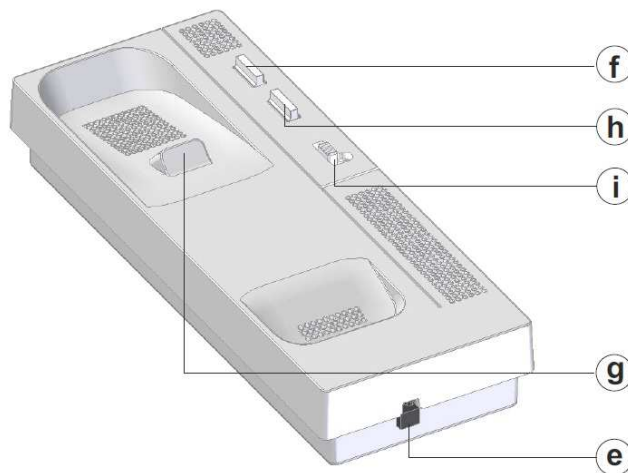
5. Popis telefonu



	SHIFT s.r.o., Mírová 151/19, 703 00 Ostrava-Vítkovice Tel.: +420 596 639 361, fax: +420 596 639 363, www.shift.cz			
	Kód:	Verze:	Datum	
	T562 GB2	0315	15.12.2015	

- | | |
|-------------------------------------|--|
| a. Sluchátko | f. Tlačítko pro aktivaci el. zámku |
| b. Mřížka reproduktoru | g. Vidlicový přepínač |
| c. Mikrofonní otvor | h. Tlačítko pro aktivaci přídavného zařízení |
| d. Otvor pro aretaci sluchátka | i. Nastavení hlasitosti zvonění |
| e. Konektory pro sluchátkovou šňůru | |

5.1. Funkce tlačítek:

 Aktivace el. zámku během vyzvánění nebo komunikace.

AUX Aktivace výstupu 2 během vyzvánění nebo komunikace. S vyzvednutým sluchátkem, a pokud je systém v klidovém režimu, umožňuje funkci interkomu.

5.2. Popis svorek konektorů

L1 L2 HZ - SA -

L1, L2: svorky sběrnice

HZ, -: tlačítko dveřního zvonku

SA, -: opakováč vyzvánění, (SAR-12/24), 12 Vss/50 mA

5.3. Regulace hlasitosti zvonění

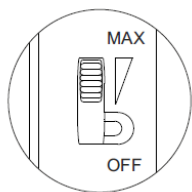

Vyzvánění telefonu je možno nastavit na hlasitý, střední, nebo tichý režim.

5.4. Popis DIP přepínačů a nastavení adresy

DIP1 – DIP5: nastavení adresy telefonu (0 až 31)

DIP6 a DIP7: ponechat na OFF

Nastavení DIP přepínačů na OFF má nulovou hodnotu.

Nastavení na ON je znázorněno v následující tabulce. Adresa (kód) telefonu je součet hodnot DIP přepínačů nastavených na ON.

Tabulka hodnot:

Číslo DIP přepínače:	1	2	3	4	5
Hodnota „ON“	1	2	4	8	16



Příklad nastavení: 0 + 0 + 4 + 0 + 16 = 20

DIP8 a DIP9: nastavení telefonu jako nadřízený/podřízený (master/slave). Nastavení DIP8 a DIP9 na OFF = nadřízený; DIP8-ON a DIP9-OFF = 1. podřízený; DIP8-OFF a DIP9-ON = 2. podřízený; DIP8 a DIP9 na ON = 3. podřízený.

DIP10: ponechat na OFF

DIP11: zakončení linky. V případě instalace s jediným telefonem (jeden telefon zvoní na jedno tlačítko) nastavte na OFF. V případě instalace více vnitřních jednotek (monitory, telefony) v jednom bytě (více telefonů nebo monitorů zvoní na jedno tlačítko) nastavte na ON u telefonu, kde sběrnice končí, telefony, kudy sběrnice prochází, nastavte na OFF.

DIP12: nastavení na OFF = nastavením regulace hlasitosti na „OFF“ je vyzvánění telefonu ztlumeno. Nastavení DIP12 na ON = nastavením regulace hlasitosti na „OFF“ přepnete telefon do režimu „doktor“ – v případě volání na tento telefon dojde k aktivaci el. zámku bez nutnosti uskutečnění komunikace.



5.5. Nastavení kódu adresy telefonu (adresy od 0 do 31).

DIP11: zakončení linky. V případě instalace s jediným telefonem (jeden telefon zvoní na jedno tlačítko) nastavte na OFF. V případě instalace více vnitřních jednotek (monitory, telefony) v jednom bytě (více telefonů nebo monitorů zvoní na jedno tlačítko) nastavte na ON u telefonu, kde sběrnice končí, telefony, kudy sběrnice prochází, nastavte na OFF.

Dip11 OFF





Dip11 ON



DIP1 až DIP5: Nastavení adresy telefonů (adresy od 0 do 31) – viz následující tabulka

Adresa 00	Adresa 01	Adresa 02	Adresa 03
Adresa 04	Adresa 05	Adresa 06	Adresa 07
Adresa 08	Adresa 09	Adresa 10	Adresa 11
Adresa 12	Adresa 13	Adresa 14	Adresa 15
Adresa 16	Adresa 17	Adresa 18	Adresa 19
Adresa 20	Adresa 21	Adresa 22	Adresa 23
Adresa 24	Adresa 25	Adresa 26	Adresa 27
Adresa 28	Adresa 29	Adresa 30	Adresa 31

	SHIFT s.r.o., Mírová 151/19, 703 00 Ostrava-Vítkovice Tel.: +420 596 639 361, fax: +420 596 639 363, www.shift.cz			
	Kód: T562 GB2	Verze: 0315	Datum 15.12.2015	

5.6. Funkce režimu „doktor“

Tento režim umožňuje aktivaci el. zámku (připojený na výstup 1) automaticky 4 sekundy po zazvonění na telefon ze vstupního panelu. Tímto není nutno hovor přijmout a aktivaci provést stiskem tlačítka klíče. Volání bude ukončeno po 8 sekundách a kanál bude uvolněn.

Povolení režimu „doktor“:

Pro povolení tohoto režimu je nutno přepnout DIP12 na přepínači umístěném v telefonu na hodnotu ON.

Aktivace režimu „doktor“:

Pro aktivaci režimu musí být telefon v klidovém režimu.

- Nastavte regulaci hlasitosti zvonění na hodnotu OFF.

Pro deaktivaci režimu musí být telefon v klidovém režimu.

- Režim „doktor“ deaktivujete zapnutím vyzvánění na pozici střední nebo hlasité vyzvánění.

5.7. Funkce interkomu

Telefon T-562 GB2 je vybaven funkcí interkomu mezi vnitřními jednotkami **v rámci jednoho bytu**.

Pro vytvoření interk. hovoru musí být telefon v klidovém stavu.

Vyzvedněte sluchátko a stiskněte tlačítko „AUX“. Telefon(y) v témže bytě budou vyzvánět tónem přiřazeným k interkom. volání.

Na volaných jednotkách je možno vyzvednout hovor do 40 sekund od zahájení volání.

Pro uskutečnění komunikace vyzvedněte sluchátko volaného telefonu (nebo sluchátko kteréhokoliv telefonu, pokud je v bytě více než jeden podřízený (slave) telefon).

Komunikace může trvat maximálně jednu a půl minuty, nebo bude ukončena zavěšením sluchátka jednoho z telefonů.

5.8. Nastavení vyzváněcích tónů

Vyzváněcí tóny (ze vstupního panelu, interkom, dveřní zvonek) mohou být nastaveny stiskem tlačítka umístěného uvnitř telefonu, v levé horní části.

K dispozici jsou tři skupiny tónů, každá skupina se skládá ze tří tónů. První vyzváněcí tón vybrané skupiny náleží vyzvánění ze vstupního panelu, druhý interkomu, třetí vyzvánění od dveří (dveřní zvonek).

Postup pro nastavení skupiny vyzváněcích tónů:

Telefon musí být v klidovém režimu (připojen na sběrnici), aby bylo možno nastavit skupinu tónů.

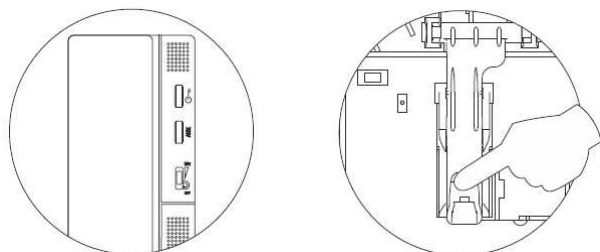

Pro nastavení otevřete telefon (viz odstavec 5.1) a stiskněte vidlici (simulace zavěšeného telefonního sluchátka).

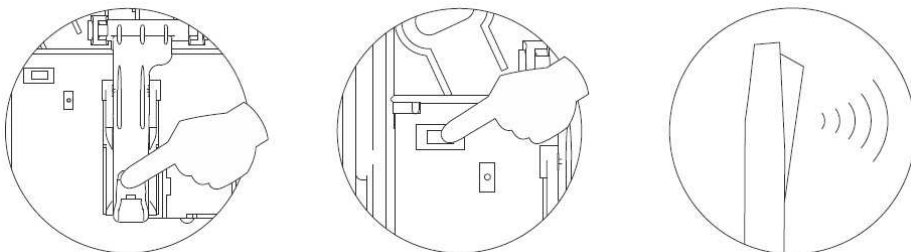

Držte spínač vidlice stisknutý a zároveň stiskněte tlačítko nastavení. V telefonním sluchátku bude slyšet skupinu vyzváněcích tónů.



SHIFT s.r.o., Mírová 151/19, 703 00 Ostrava-Vítkovice
Tel.: +420 596 639 361, fax: +420 596 639 363, www.shift.cz

Shift s.r.o.

Kód:	Verze:	Datum
T562 GB2	0315	15.12.2015

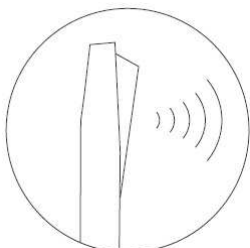
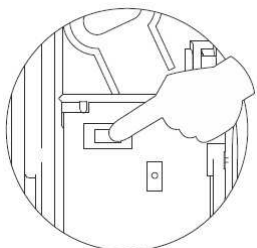

Pro změnu skupiny tónů opětovně stiskněte tlačítko nastavení, vyberte požadované vyzvánění (možnost volby ze tří skupin tónů).

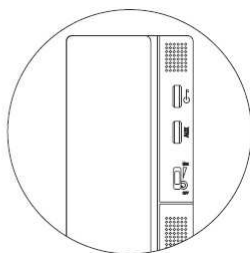
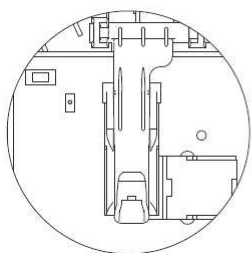

Pro uložení nastavení pusťte spínač vidlice (simulace vyvěšení sluchátka). Poté uzavřete telefon a zavěste sluchátko.



Pro kontrolu nastavení stiskněte na vstupním panelu tlačítko, které má volat nastavovaný telefon.

6. Instalace telefonu

6.1. Připevnění telefonu na zeď

Zabraňte tomu, aby byl telefon umístěn poblíž zdrojů tepla, v prašném nebo zakouřeném prostředí. Telefon může být instalován na el. krabici, nebo přímo na zeď.





SHIFT s.r.o., Mírová 151/19, 703 00 Ostrava-Vítkovice
Tel.: +420 596 639 361, fax: +420 596 639 363, www.shift.cz

Shift s.r.o.

Kód:	Verze:	Datum
T562 GB2	0315	15.12.2015

Pro účely připevnění telefonu, protažení a připojení vedení je nutné telefon otevřít. Použijte plochý šroubovák a jemně s ním pootočte pro otevření krytu telefonu – dle znázornění na obrázku.

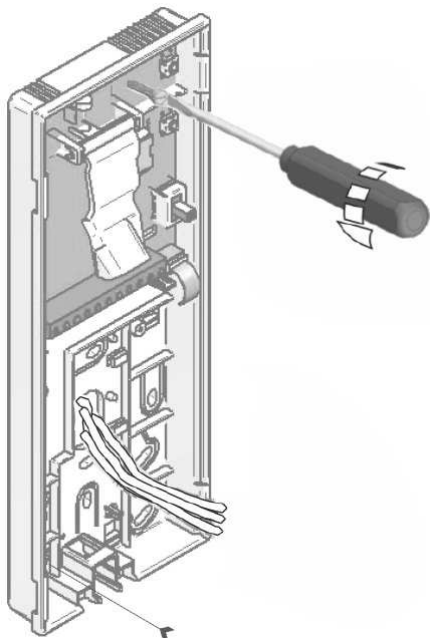

Telefon může být umístěn na el. zápusťnou krabici, nebo přímo na zeď. Pro umístění na zeď vyvrtejte dva otvory 6 mm v požadovaných pozicích. Použijte přibalené 6 mm hmoždinky a šroubky 3,5 x 25 mm.

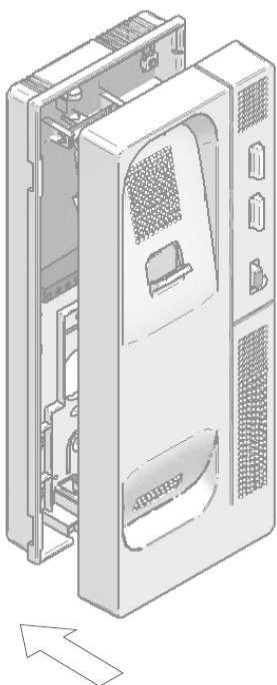

Protáhněte vedení přes příslušný otvor připojte na svorku konektoru dle instalačního schéma. Poté uzavřete kryt telefonu dle znázornění na obrázku, připojte sluchátkovou šňůru a zavěste sluchátko.

7. Instalační schéma

7.1. Instalace pro 32 bytů s telefony T562 a el. zámkem na ss napětí

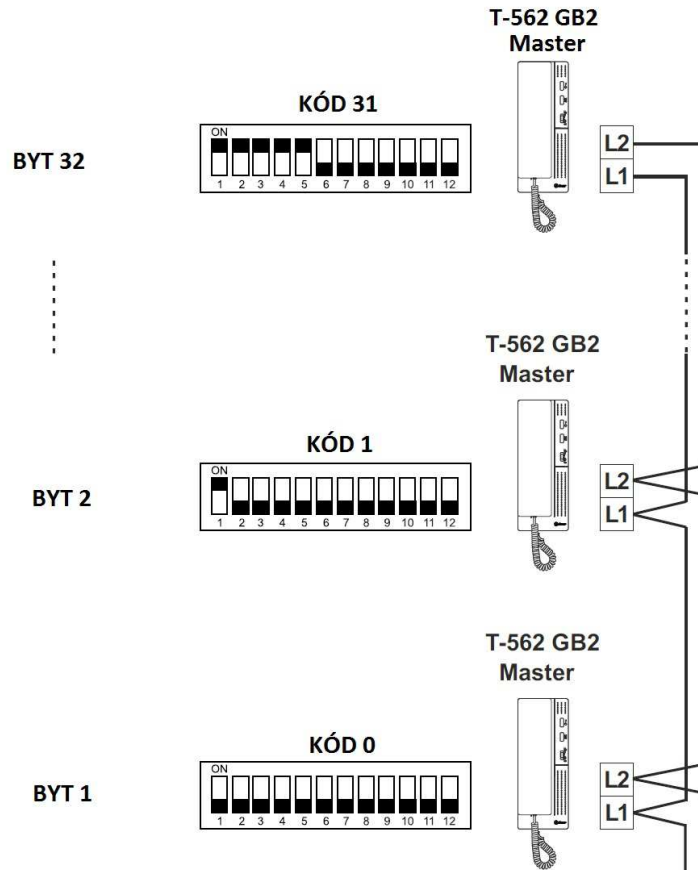

Vzdálenosti a průřez vedení:

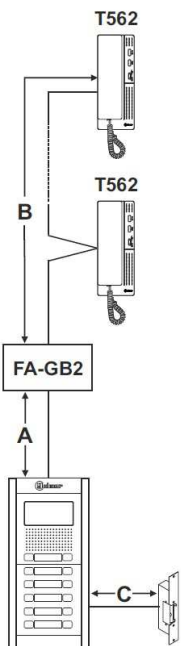

Kabel	A	B	C
Krouc. pár 2x0,75 mm ²	60m	60m	10m
Krouc. pár 2x1 mm ²	80m	80m	15m

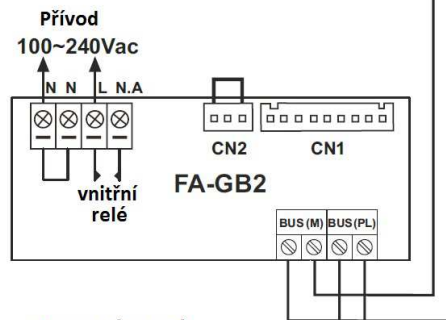

(*) **UPOZORNĚNÍ:** Nastavte DIP přepínač dle obrázku

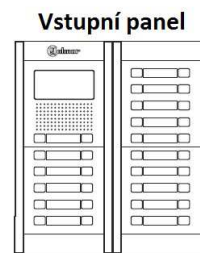
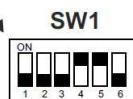

+	-	C1	NA1	AP-	AP+	NA2	C2	AP+	AP-	P1	P2	BUS	BUS
12Vdc			Relay 1			Relay 2							

El. zámek (*) max. 12 Vss/270 mA

(*) AP



SHIFT s.r.o., Mírová 151/19, 703 00 Ostrava-Vítkovice
Tel.: +420 596 639 361, fax: +420 596 639 363, www.shift.cz



Kód:	Verze:	Datum
T562 GB2	0315	15.12.2015

8. Poznámky

